

# **RUPES®**



## **SSPF - SSCA**

Levigatrici orbitali con aspirazione  
Orbital sanders with dust extraction  
Ponceuses orbitales avec aspiration  
Schwingschleifer mit Staubabsaugung  
Lijadoras orbitales con aspiración  
Vlakschuurmachines met stofafzuiging  
Орбитальные шлифовальные машины с пылеудалением

**ISTRUZIONI ORIGINALI PER L'USO E LA MANUTENZIONE**  
**ORIGINAL OPERATING AND MAINTENANCE INSTRUCTIONS**  
**NOTICE ORIGINAL D'EMPLOI ET D'ENTRETIEN**  
**ORIGINAL-BEDIENUNGS-UND WARTUNGSANLEITUNG**  
**INSTRUCCIONES ORIGINAL DE USO Y MANUTENCION**  
**AANWIJZINGEN VOOR HET GEBRUIK EN HET**  
**ONDERHOUD ORIGINEEL**  
**ИНСТРУКЦИЯ ПО ЭКСПЛУАТАЦИИ И**  
**ОБСЛУЖИВАНИЮ ОРИГИНАЛЬНЫЙ**



**ISTRUZIONI ORIGINALI PER L'USO  
E LA MANUTENZIONE**



Leggere tutte queste istruzioni prima di azionare il presente prodotto.



Indicazioni importanti per la sicurezza dell'utilizzatore

**ORIGINAL OPERATING AND MAIN-  
TENANCE INSTRUCTIONS**



Read the following instruction first before operate the product



Important safety indications

**NOTICE ORIGINAL D'EMPLOI ET  
D'ENTRETIEN**



Lire toutes ces instructions avant d'actionner le présent produit.



Indications importantes pour la sécurité de l'utilisateur

**ORIGINAL-BEDIENUNGS-UND  
WARTUNGSANLEITUNG**



Lesen Sie zuerst die folgenden Anweisung bevor Sie das Gerät bedienen.



Wichtige Sicherheitsangaben

**INSTRUCCIONES ORIGINAL DE  
USO Y MANUTENCION**



Antes de accionar este producto es necesario leer todas estas instrucciones



Indicaciones importantes para la seguridad del usuario

**AANWIJZINGEN VOOR HET GE-  
BRUIK EN HET ONDERHOUD ORI-  
GINEEL**



Lees de volgende instructie voor u het product gebruikt



Belangrijke veiligheids instructies

**ИНСТРУКЦИЯ ПО  
ЭКСПЛУАТАЦИИ И  
ОБСЛУЖИВАНИЮ  
ОРИГИНАЛЬНЫЙ**



Следует прочитать все эти инструкции прежде, чем приводить овку.



Важные указания для безопасности пользователя

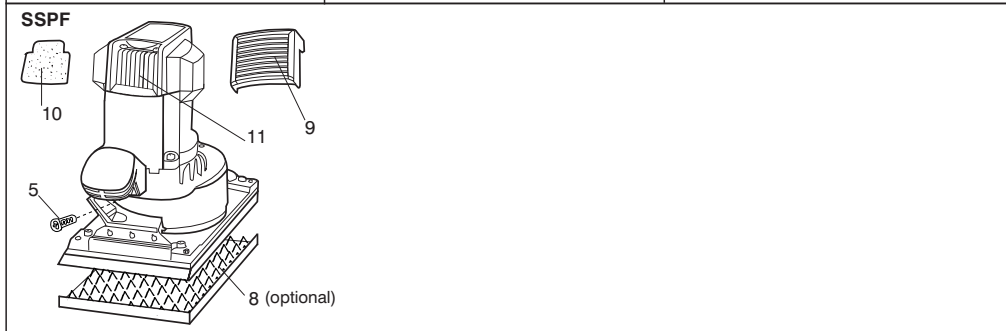
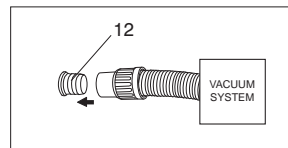
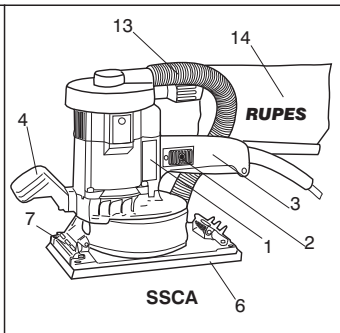
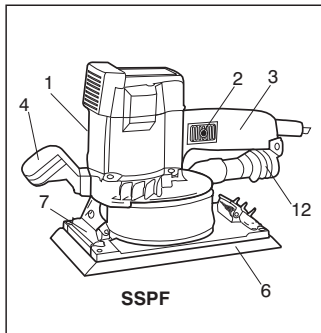

MODELLO	SSPF	SSCA
CLASSE DI PROTEZIONE	II	II
POTENZA ASSORBITA	350 W	350 W
DIAMETRO ORBITE mm	5	5
N. ORBITE/min.	6.000	6.000
REGOLAZIONE DELLA VELOCITA'	NO	NO
TURBINA	NO	SI
PIASTRA GOMMA FORATA VELCRATA	SI	SI
PIASTRA GOMMA FORATA	SI	SI
DIMENSIONE PIASTRA mm	115x210	115x210
SISTEMA DI ASPIRAZIONE	SI	SI
MASSA Kg	3,6	3,6

I valori indicati sono riferiti ad una tensione nominale di 230V/50Hz. In caso di tensioni o frequenze d'alimentazione differenti, i valori possono variare. Riferirsi all'etichetta dati tecnici per conoscere i valori di targa dell'utensile.)

## AVVERTENZE GENERALI

La macchina deve funzionare collegata ad un opportuno sistema di aspirazione (non fornito)

### NORME PER LA SICUREZZA E LA PREVENZIONE DEGLI INFORTUNI

Le istruzioni per la sicurezza e la prevenzione degli infortuni sono riportate nel fascicolo "INDICAZIONI PER LA SICUREZZA" che costituisce parte integrante della presente documentazione; il libretto d'istruzioni per l'uso riporta solamente le informazioni aggiuntive strettamente correlate all'uso specifico della macchina. Non fare funzionare mai gli utensili senza i dispositivi di protezione montati.

Ogni operazione sulla macchina venga eseguita a spina disinserita. Prima dell'azionamento la macchina sia saldamente impugnata e non sia a contatto con la superficie di lavoro.

Indossate abiti adatti a svolgere il lavoro che state per compiere.

Se durante la levigatura si formano polveri nocive alla salute, l'apparecchio deve essere collegato ad un adatto dispositivo di aspirazione (non fornito): proteggere le vie respiratorie con dispositivi a norma di legge e rispettare le disposizioni di sicurezza valide per il materiale sottoposto a lavorazione.

A causa dei rischi che possono insorgere durante la levigatura, si

raccomanda di utilizzare sempre tutti i D.P.I. (dispositivi di protezione individuale, quali guanti, cuffie, occhiali protettivi, maschere per protezione delle vie respiratorie ecc.) secondo le normative di legge vigenti per prevenire o ridurre le possibilità di incidenti.

**Attenzione!** l'utensile continua per alcuni secondi a funzionare dopo lo spegnimento!!

### UTILIZZO CONFORME AGLI SCOPI PREVISTI

Le macchine devono essere utilizzate solo per la levigatura a secco di legno, plastica, materiali compositi, vernice, stucco e materiali simili. Non sono previste per la lavorazione di metalli e di materiali contenenti amianto.

Le macchine non devono funzionare in ambiente umido o in presenza di gas o liquidi infiammabili.

Controllare che il pezzo da lavorare sia sufficientemente fissato.

In caso di utilizzo non conforme agli scopi previsti, l'utilizzatore si assume ogni responsabilità per eventuali danni ed incidenti.

## **AVVERTENZE DI SICUREZZA SPECIFICHE PER LE OPERAZIONI DI LEVIGATURA**

**Se l'utilizzo di un utensile elettrico in un luogo umido è inevitabile, utilizzare un'alimentazione protetta da un interruttore differenziale (RCD).** L'utilizzo di un interruttore differenziale (RCD) riduce il rischio di scossa elettrica.

### **PARTI DELLA MACCHINA**

- 1 - Etichetta di identificazione
- 2 - Interruttore di inserimento-disinserimento
- 3 - Impugnatura
- 4 - Impugnatura ausiliaria
- 5 - Vite fissaggio impugnatura ausiliaria
- 6 - Piastra gomma forata velcrata, piastra gomma forata, piastra gomma standard (secondo i modelli)
- 7 - Leva fermacarta
- 8 - Attrezzo foracarta abrasiva (optional)
- 9 - Griglia portafiltro (SSPF - SSCA)
- 10 - Filtro antipolvere (SSPF - SSCA)
- 11 - Feritoie per ventilazione motore
- 12 - Attacco per tubo di aspirazione Ø interno di 29 mm
- 13 - Tubo di raccordo piastra-turbina di aspirazione (SSCA)
- 14 - Sacchetto raccogli-polvere (SSCA)
- 15 - Regolatore di velocità

### **MESSA IN FUNZIONE**

Prima di mettere in funzione la macchina accertarsi che:

- l'imballo sia integro e non mostri segni di danneggiamento dovuti a trasporto e magazzinaggio;
- la macchina sia completa; controllare che numero e natura dei componenti siano conformi a quanto riportato sul presente libretto;
- la fonte di energia e le prese di corrente a disposizione possano sopportare il carico indicato in tabella e riportato sulla targhetta d'identificazione della macchina il cui facsimile, con spiegazioni, è riportato a pag. 7.

### **MONTAGGIO DELLA MACCHINA**

Montare l'impugnatura ausiliaria (4) a mezzo della apposita vite (5);

#### **SSPF:**

Posizionare il filtro di protezione (10) nella scatola (9) quindi montare a pressione il tutto sul corpo macchina.

#### **SSCA:**

Montare a pressione il tubo di raccordo piastra-turbina (13);  
montare il sacchetto raccogli-polvere (14).

### **MONTAGGIO DELLA CARTA ABRASIVA**

#### **SSPF - SSCA VERSIONE PIASTRA GOMMA FORATA**

- Ripetere le operazioni precedenti;
- forare la carta con l'attrezzo (8).

#### **SSPF VERSIONE PIASTRA GOMMA FORATA VELCRATA**

- Applicare a pressione il foglio di carta forata velcrata avendo cura che i fori coincidano con quelli esistenti sulla piastra gomma;

### **PRIMA DELLA MESSA IN SERVIZIO**

Accertarsi che:

- la fonte di energia sia conforme alle caratteristiche della macchina;
- cavo di alimentazione e relativa spina siano in perfetto stato;
- l'interruttore di inserimento/disinserimento sia efficiente operando, però, a spina disinserita;
- tutti i componenti della macchina siano montati correttamente e non presentino segni di danneggiamento;
- le feritoie di ventilazione non siano ostruite (11);
- la macchina sia correttamente collegata ad un sistema d'aspirazione idoneo ed efficiente.

### **AVVIAMENTO E FERMATA**

- **Avviamento:** spingere in avanti la slitta dell'interruttore (2).
- **Fermata:** riportare indietro l'interruttore (2).

### **FUNZIONAMENTO DI PROVA**

Avviare la macchina e controllare che non siano presenti vibrazioni anomale e che la carta si mantenga ben tesa.

**In caso contrario spegnere la macchina immediatamente e provvedere ad eliminare le anomalie.**

## SOSTITUZIONE DELLA CARTA ABRASIVA

### SSPF - SSCA VERSIONE PIASTRA GOMMA FORATA

- Sollevare le leve fermacarta (7) premendo sulle apposite appendici e rimuovere il foglio usato;
- rimontare il nuovo foglio seguendo le istruzioni indicate nel capitolo "MONTAGGIO DELLA CARTA ABRASIVA".

### SSPF VERSIONE PIASTRA GOMMA FORATA VELCRATA

- Asportare a strappo il foglio di carta usato;
- montare a pressione il nuovo foglio avendo cura che i fori coincidano con quelli esistenti sulla piastra.

## UTENSILI DI LAVORO AMMESSI

- Fogli di carta abrasiva per levigatrici orbitali;
- fogli di carta forata velcrata per le versioni predisposte.

## MANUTENZIONE

Tutte le operazioni vanno eseguite a spina disinserita.

- Controllare periodicamente il serraggio delle viti situate sulla parte superiore della piastra base in corrispondenza degli angoli;
- a fine lavoro, od in caso di necessità: pulire il filtro di protezione delle feritoie motore e spolverare con getto di aria compressa il corpo macchina prestando particolare attenzione alla pulizia delle feritoie di ventilazione del motore;
- per SSCA: provvedere allo svuotamento del sacco raccogli-polvere.

### Non sono ammessi altri interventi da parte dell'utente.

Per la manutenzione e la periodica pulizia delle parti interne, come spazzole, cuscinetti, ingranaggi, etc. o altre necessità rivolgersi ai Centri di Assistenza autorizzati.

### ATTENZIONE!

Per il buon funzionamento della macchina si raccomanda, dopo qualche ora di lavoro, di serrare le 4 viti che stringono la piastra base con la piastra gomma.

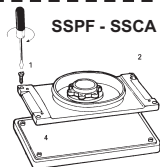

## SICUREZZA ELETTRICA - BASSA TENSIONE

Le prove/verifiche sono state eseguite in accordo alle norme: EN 60745-1 sicurezza degli utensili elettrici a motore portatili EN 60745-2-4 norme particolari per levigatrici.

## SCHEMATURA CONTRO I RADIODISTURBI

Le macchine sono conformi agli effetti della prevenzione ed eliminazione dei radiodisturbi misurati secondo le norme EN55014-1+EN55014-2; EN61000-3-2+EN61000-3-3.

## FORMAZIONE DI RUMORE

Il livello equivalente di pressione sonora (rumorosità) è di:

84,5 dB(A) per SSPF - SSCA, misurati secondo le norme EN ISO 3744 + UNI EN ISO 11202.

**Attenzione: indossare adeguati presidi per la difesa dell'udito! (vedi avvertenze generali).**

## VALORE MEDIO DELL'ACCELERAZIONE

Il valore quadratico medio dell'accelerazione è inferiore a 2,5 m/sec<sup>2</sup> misurati secondo le norme UNI EN 28662 + UNI EN ISO 5349.

## GARANZIA

Tutte le macchine costruite dalla **RUPES** Spa sono garantite per 12 mesi dalla data di acquisto contro difetti di materiale e di fabbricazione.

Le macchine devono essere utilizzate esclusivamente con accessori e ricambi originali **RUPES**: si declina ogni responsabilità per danni o incidenti provocati dall'inosservanza della presente norma che causa anche il decadimento della garanzia.



La garanzia decade qualora non vengano rispettate le prescrizioni del presente libretto o qualora venga fatto uso improprio della macchina. Decade altresì se la macchina viene smontata o manomessa o se vi sono evidenti danni derivanti da cattiva cura della stessa.

**La garanzia è subordinata alla compilazione del tagliando riportato sull'ultima pagina di copertina del presente libretto d'istruzioni.**

In caso di accertato malfunzionamento la macchina, accompagnata dal certificato di garanzia, dovrà essere consegnata o spedita franco di porto, non smontata e nell'imballo originale, al fabbricante o ad un Centro di Assistenza autorizzato riportato nell'elenco allegato al presente libretto. In ogni caso la garanzia non dà diritto alla sostituzione della macchina. La **RUPES** Spa si riserva di apportare qualsiasi modifica alle caratteristiche tecniche o estetiche dei propri prodotti senza preavviso. Non si assume nessuna responsabilità per eventuali errori di stampa. Il presente stampato annulla e sostituisce i precedenti.

## TARGHETTA DI IDENTIFICAZIONE DELLA MACCHINA

### POSIZIONAMENTO E SIGNIFICATO DEI DATI

1. Tipo della macchina.
2. Tensione nominale di lavoro in Volt (V).
3. Frequenza di lavoro in Hertz (Hz).
4. Corrente assorbita espressa in Ampere (A). Accertarsi che la linea elettrica cui viene allacciata la macchina possa agevolmente sopportare almeno la corrente indicata.
5. Potenza assorbita espressa in Watt (W).
6. Numero di matricola o di serie della macchina.
7. Dati tecnici della macchina.
8. Numero di giri/min.
9. Il doppio quadrato indica che la macchina è in doppio isolamento e quindi non necessita di messa a terra tramite il cordone di alimentazione.
10.  Leggere tutte queste istruzioni prima di azionare il presente prodotto.
11.  Dispositivi di protezione individuale.
12.  Il prodotto, in ottemperanza alla Direttiva Europea 2002/96/CE (RAEE) + 2003/108/CE e alla sua attuazione nel diritto nazionale, quando giunge a fine vita, non deve essere disperso nell'ambiente o gettato tra i rifiuti domestici, ma deve esse smaltito presso i centri di raccolta differenziata autorizzati (contattare le autorità locali competenti per conoscere dove smaltire il prodotto secondo le norme di legge). Il corretto smaltimento del prodotto contribuisce alla tutela della salute e alla salvaguardia dell'ambiente. Lo smaltimento abusivo del prodotto comporta sanzioni a carico dei trasgressori.

## DICHIARAZIONE DI CONFORMITÀ



Dichiariamo sotto la nostra responsabilità che l'utensile elettrico a motore portatile, al quale fa riferimento il presente manuale, è conforme ai Requisiti Essenziali delle Direttive:

**2006/42/CE** Macchine  
**2006/95/CE** Bassa Tensione  
**2004/108/CE** Compatibilità elettromagnetica  
**2011/65/CE** RoHS

Le prove/verifiche sono eseguite in accordo alle seguenti Normative:

**EN 60745-1: 2010**  
**EN 60745-2-4: 2009 + A1:2011**  
**EN 55014-1: 2006 + A1: 2009 + A2: 2011**  
**EN 55014-2: 1997 + A1: 2001 + A2: 2008**  
**EN 61000-3-2: 2006 + A1: 2009 + A2: 2009**  
**EN 6100-3-3: 2008**  
**EN 62233: 2008**

Vermezzo (MI), 27/11/2013

Fascicolo tecnico presso:  
RUPES SpA  
Via Marconi, 3A  
20080 - Vermezzo (MI) - Italy

**RUPES** S.p.A

IL PRESIDENTE

G. Valentini

# TECHNICAL DATA

ENGLISH



TYPE	SSPF	SSCA
PROTECTION CLASS	II	II
ABSORBED POWER	350 W	350 W
ORBITAL DIAMETER mm	5	5
ORBITAL RPM	6.000	6.000
ELECTRONIC SPEED CONTROL	NO	NO
TURBINE	NO	YES
PLATE RUBBER DRILLED VELCROED	YES	YES
PLATE RUBBER DRILLED	YES	YES
PLATE DIMENSIONS mm	115x210	115x210
EXTRACTION SYSTEM	YES	YES
WEIGHT Kg	3,6	3,6

The values shown are based on a nominal voltage of 230V/50Hz. In the case of voltages and frequencies of different power values may vary. Refer to the label technical specifications to the nominal values of the tool.

## GENERAL WARNINGS

The tool must be connected to a suitable dust extraction system (not supplied).

### SAFETY AND ACCIDENT PREVENTION INSTRUCTIONS

The safety and accident prevention instructions are reported in the "SAFETY INSTRUCTION" booklet which forms an integral part of these documents; the operating instructions indicate the additional information required specifically for use of the tool.

Never use the tools without the safety guards.

Any operations carried out on the tool must be effected with the power supply disconnected.

Before starting the tool, ensure that it is held tightly and not in contact with the work surface.

Wear clothing suited to the work you are about to perform.

The electric tool must be connect to a suitable dust extraction unit (not supplied): use regulation safety devices for personal protection and observe safety norms valid for the processed work material.

Due to risks that may arise during polishing, we recommend the constant use of P.S.D. (personal safety devices such as gloves, headphones, goggles, face masks, etc.) according to laws in force to prevent

or reduce accident probability.

**Warning!** the appliance continues to work for a few seconds after it has been switched off!

### CORRECT USAGE

The sanders are designed for sanding wood, plastic, composite materials, paint/varnish, filling material and similar materials.

Metal and materials with an asbestos content must not be processed with these tools.

The machine must not be operated in humid environments or in the presence of flammable gas or liquids.

Make sure the work piece is sufficiently fastened.

In the event of improper use, the user is fully liable for any damages or accidents.



**SAFETY WARNINGS APPLICABLE TO POLISHING OPERATIONS**  
**If the use of an electrical tool in a damp area cannot be avoided, use a power supply fitted with a differential switch (RCD).**

This type of switch reduces the risk of electrical shocks.

**PARTS OF THE TOOL**

- 1 - Identification plate
- 2 - ON/OFF switch
- 3 - Handle
- 4 - Auxiliary handle
- 5 - Auxiliary handle fixing screw
- 6 - Drilled rubber velcroed plate, rubber drilled plate, standard rubber plate (depending on the model)
- 7 - Paper clamping lever
- 8 - Abrasive paper punching device (optional)
- 9 - Filter support grid (SSPF - SSCA)
- 10 - Dust filter (SSPF - SSCA)
- 11 - Motor ventilation slots
- 12 - 29 mm Ø suction port
- 13 - Plate-suction turbine connecting pipe (SSCA)
- 14 - Dust bag (SSCA)

**STARTING UP**

Before starting-up the tool, ensure that:

- the packaging is complete and does not show signs of having been damaged during storage or transport;
- the tool is complete; check that the number and type of components comply with that reported in this instruction booklet;
- the power supply and socket outlet can support the load reported in the table and that indicated on the tool identification plate reproduced and explained on page 11.

**ASSEMBLING THE TOOL**

Fit the auxiliary handle (4) to the tool using the screw supplied (5);

**SSPF:**

Place the protective filter (10) in its box (9) and push fit the complete unit on the body of the tool.

**SSCA:**

Assemble the plate-turbine connecting pipe (13) which has a push fit;

mount the dust collecting bag (14).

**INSERTING THE ABRASIVE PAPER**

**SSPF - SSCA DRILLED RUBBER PLATE VERSION**

- Repeat this operation
- punch the paper using the tool supplied (8).

**SSPF VELCROED DRILLED RUBBER PLATE VERSION**

- Press the velcro backed paper in position, ensuring that the holes in the paper coincide with the suction holes in the plate;

**BEFORE STARTING THE TOOL**

Ensure that:

- the power supply conforms with the characteristics of the tool;
- the power supply cable and plug are in perfect condition;
- the ON/OFF switch works properly though with the power supply disconnected;
- all the parts of the tool have been assembled in the proper manner and that there are no signs of damage;
- the ventilation slots are not obstructed (11);
- the tool must be connected to a suitable and efficient dust extraction system.

**STARTING AND STOPPING**

- Starting: push the slide of the ON/OFF switch (2) forward.
- Stopping: return the switch (2) to its original position.

**TEST RUN**

Start the tool and check that there are no unusual vibration and that the paper is kept out. **Otherwise switch-off the tool immediately and eliminate the cause.**

**REPLACING ABRASIVE PAPER**

**SSPF - SSCA DRILLED RUBBER PLATE VERSION**

- Lift the paper clamping lever (7) by pressing the release device and remove the used paper;
- insert the new abrasive paper following the instructions in the chapter on "INSERTING THE ABRASIVE PAPER".

### SSPF VELCROED DRILLED RUBBER PLATE VERSION

- Rip off the used paper;
- press the new velcro backed paper in position, ensuring that the holes in the paper coincide with the suction holes in the plate.

### USABLE ABRASIVE PAPER

- Sheets of abrasive paper for orbital sanders;
- punched velcroed sheets of abrasive paper for suitable models.

### MAINTENANCE

All maintenance operations are carried out with the power supply disconnected.

- Periodically check the tightness of the screws in the corners of the upper part of the plate (6);
- at the end of each work session, or when required, clean the motor ventilation slot protective filter and remove any dust from the body of the tool using a jet of compressed air, paying particular attention to the motor ventilation slots;
- for the SSCA version, empty the dust collection bags.

**No other maintenance operations must be undertaken by the user.** Maintenance and cleaning of the inner parts, like brushes, ball bearings, gears etc. or others, must be carried out only by an authorized customer-service workshop.

### ATTENTION!

In order to have a good working of the tool, we recommend to lock, after some hours of work, the four screws that tighten the rubber plate (see drawing).

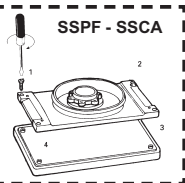

### ELECTRIC SAFETY - LOW TENSION

The tests have been carried out in accordance with the standard: EN 60745-1 safety of hand-held electric motor operated tools EN 60745-2-4 particular requirements for sanders.

### RADIO SUPPRESSION

The tools are suppressed in accordance with the prevention and elimination of radio disturbances measured in accordance with standard: EN55014-1+EN55014-2; EN61000-3-2+EN61000-3-3.

### NOISE

The noise level produced is:

84,5 dB for SSPF; SSCA

measured according to regulation EN ISO 3744 + UNI EN ISO 11202.

**Warning: wear suitable hearing protections! (see warnings).**

### MEAN ACCELERATION VALUE

The mean quadratic acceleration value is less than 2,5 m/sec<sup>2</sup> measured in accordance with standard UNI EN 28662 + UNI EN ISO 5349.

### GUARANTEE

All tools manufactured by **RUPES** Spa are guaranteed for 12 months from the date of purchase against fabrication and material defects.

All tools must be used only with **RUPES** original accessories and spare parts: we refuse all responsibility for damages or accidents caused by non-observance of this rule which will also cause the termination of the guarantee.

The guarantee will no longer be valid if the instructions contained in this booklet are not followed, if the tool is used for purposes other than that for which it is intended, if it is dismantled, interfered with in any way or damaged due to neglect.

**The guarantee will be made valid by filling-in the form on the inside back cover of this instruction booklet.**

If the tool is found to be defective or malfunctions, it should be returned carriage free in one piece in its original packing together with the guarantee certificate to the manufacturer or to one of the Assistance Centres listed in the appendix to this booklet.



The guarantee does not automatically imply replacement of the tool.

**RUPES** Spa reserves the right to make any technical or design modification to its products without prior notice.

The manufacturer is not liable for any print errors. This document voids and replaces previous ones.

## TOOL IDENTIFICATION PLATE

### POSITION AND MEANING OF INFORMATION

1. Type of tool.
2. Nominal working voltage in Volts (V).
3. Working frequency in Hertz (Hz).
4. Absorbed current in Amperes (A). Ensure that the power supply to which the tool is connected can easily tolerate the indicated current as a minimum.
5. Absorbed power expressed in Watts (W).
6. Tool code or serial number.
7. Technical data of the tool.
8. Maximum rpm
9. The double square indicates that the tool is doubly insulated and therefore does not require earthing through the power supply cable.
10.  Read all these instructions before operating this product and save these instructions.
11.  Personal safety devices.
12.  At the end of its useful life, the product, pursuant to European Directive 2002/96/CE (RAEE) + 2003/108/CE and its implementation in national law, must not be released into the environment or thrown away as domestic waste, but must be disposed of at authorised recycling centres (contact the relevant local authorities for a list of places where the product may be disposed of according to the law). Disposing of the product correctly contributes to protecting human health and safeguarding the environment. Any illegitimate disposal of the product will be punishable by law.

## CONFORMITY DECLARATION



We declare on our responsibility that the hand-held motor operated tool, which is mentioned in the present operating manual, is in conformity with the Essential Requirements of Safety of the following Directives:

<b>2006/42/CE</b>	Machinery
<b>2006/95/CE</b>	Low Tension
<b>2004/108/CE</b>	Electromagnetic Compatibility
<b>2011/65/CE</b>	RoHS

The tests have been carried out in accordance with following Standards:

**EN 60745-1: 2010**  
**EN 60745-2-4: 2009 + A1:2011**  
**EN 55014-1: 2006 + A1: 2009 + A2: 2011**  
**EN 55014-2: 1997 + A1: 2001 + A2: 2008**  
**EN 61000-3-2: 2006 + A1: 2009 + A2: 2009**  
**EN 6100-3-3: 2008**  
**EN 62233: 2008**

Vermezzo (MI), 27/11/2013

Technical file at:  
RUPES SpA  
Via Marconi, 3A  
20080 - Vermezzo (MI) - Italy

**RUPES** S.p.A

IL PRESIDENTE

G. Valentini

# CARACTERISTIQUES TECHNIQUES

FRANÇAIS



TYPE	SSPF	SSCA
CLASSE DE PROTECTION	II	II
PUISSANCE ABSORBÉE	350 W	350 W
DIAMETRE ORBITES mm	5	5
NOMBRE ORBITES/min.	6.000	6.000
REGLAGE ELECTRONIQUE DE LA VITESSE	NO	NO
TURBINE	NO	OUI
PLAQUE CAOUTCHOU PERFORÉE A VELCRO	OUI	OUI
PLAQUE CAOUTCHOU PERFORÉE	OUI	OUI
DIMENSION PLAQUE mm	115x210	115x210
SYSTEME D'ASPIRATION	OUI	OUI
MASSE Kg	3,6	3,6

Les valeurs indiquées sont basées sur une tension nominale de 230V/50Hz. Dans le cas des tensions et des fréquences de différentes valeurs de la puissance peut varier. Reportez-vous aux spécifications techniques d'étiquettes pour les valeurs nominales de l'outil.

## RECOMMANDATIONS GENERALES

La machine doit fonctionner reliée à un système d'aspiration approprié (non fourni).

### INSTRUCTIONS RELATIVES A LA SECURITE ET A LA PROTECTION CONTRE LES ACCIDENTS DU TRAVAIL

Les instructions relatives à la sécurité et à la protection contre les accidents du travail sont contenues dans le fascicule "INDICATIONS RELATIVES A LA SECURITE" qui fait partie intégrante de la présente documentation; le livret d'instructions relatives à l'utilisation indique uniquement les informations complémentaires qui sont étroitement liées à l'utilisation spécifique de la machine. Ne jamais faire fonctionner les outils sans avoir monté les dispositifs de protection. Chaque opération effectuée sur la machine ait lieu après que la fiche ait été débranchée. Avant sa mise en marche, la machine soit empoignée solidement et qu'elle ne soit pas en contact avec la surface de travail. Portez des vêtements adaptés au travail que vous devez exécuter. En cas de poussières nocives pour la santé, il faut connecter l'outil électrique à un dispositif d'aspiration (non fourni): protéger les voies respiratoires à l'aide de dispositifs conformes aux règlements et respecter les mesures de sécurité applicables au matériau en cours d'usinage. A cause des risques qui peuvent

survenir durant le ponçage, il est conseillé de toujours utiliser tous les D.P.I. (dispositifs de protection individuels tels que gants, oreillettes, lunettes de protection, masques de protection des voies respiratoires, etc.) selon les normes en vigueur pour prévenir ou réduire les risques d'accidents.

**Attention !** L'outil continue à fonctionner pendant quelques secondes après l'arrêt!

### UTILISATION CONFORME

Les ponceuses sont destinées au ponçage du bois, des matières synthétiques, des matériaux composites, de la peinture / du vernis, du mastic et des matériaux similaires. Les métaux et du matériau comportant de l'amiante ne doivent pas être usinés. La machine ne doit jamais fonctionner ni dans une ambiance humide ni en présence de gaz ou de liquides inflammables. Contrôler que le poids de la pièce à travailler est suffisamment fixé. En cas d'utilisation non conforme aux buts prévus, l'utilisateur sera tenu responsable des éventuels dommages et accidents.

## **CONSIGNES DE SECURITE SPECIFIQUES POUR LES OPERATIONS DE POLISSAGE**

Si l'utilisation d'un outil électrique dans un lieu humide est inévitable, utiliser une alimentation protégée par un interrupteur différentiel (RCD).

L'utilisation d'un interrupteur différentiel (RCD) réduit le risque de décharge électrique.

### **PARTIES DE LA MACHINE**

- 1 - Étiquette d'identification
- 2 - Interrupteur de mise en marche - arrêt
- 3 - Poignée
- 4 - Poignée auxiliaire
- 5 - Vis de fixation poignée auxiliaire
- 6 - Plaque caoutchou perforée a velcro, plaque caoutchou perforée, plaque caoutchou standard (selon le modèle)
- 7 - Levier de blocage du papier
- 8 - Outil perforateur de papier abrasif (optional)
- 9 - Grille porte-filtre (SSPF - SSCA)
- 10 - Filter anti-poussière (SSPF - SSCA)
- 11 - Fentes pour ventilation moteur
- 12 - Bouche d'aspiration Ø 29 mm
- 13 - Tuyau de raccord plaque - turbine d'aspiration (SSCA)
- 14 - Sac à poussière (SSCA)

### **MISE EN SERVICE**

Avant de mettre la machine en service, s'assurer que:

- l'emballage est intègre et qu'il ne montre aucun signe d'endommagements dus au transport et au stockage;
- la machine est complète; s'assurer que le nombre et la nature des composants sont conformes aux indications contenues dans le présent livret d'instructions;
- la source d'énergie et les prises de courant à disposition peuvent supporter la charge indiquée dans le tableau et sur la plaquette d'identification de la machine, dont le fac-similé et les explications relatives sont fournis page 15.

### **MONTAGE DE LA MACHINE**

Monter la poignée auxiliaire (4) à l'aide de la vis prévue à cet effet (5);

**SSPF:** Placer le filtre de protection (10) dans la boîte (9) puis monter par pression l'ensemble sur le corps de la machine.

**SSCA:** Monter par pression le tuyau de raccord plaque-turbine (13);

monter le sac à poussière (14).

### **MONTAGE DU PAPIER ABRASIF**

**SSPF - SSCA VERSION PLAQUE CAOUTCHOU PERFORÉE**

- Répéter les opérations précédentes;
- percer le papier avec l'outil (8).

**SSPF VERSION PLAQUE CAOUTCHOU PERFORÉE A VELCRO**

- appliquer le feuille de papier à velcro par pression en veillant à ce que les trous du papier correspondent aux trous d'aspiration qui se trouvent sur la plaque;

### **AVANT LA MISE EN SERVICE**

S'assurer que:

- la source d'énergie est conforme aux caractéristiques de la machine;
- le câble d'alimentation et la fiche relative sont en parfait état;
- l'interrupteur de mise en marche/arrêt est efficace en agissant cependant lorsque la fiche est débranchée;
- tous les composants de la machine sont montés correctement et ne pré-sentent pas de signes d'endommagement;
- les fentes de ventilation ne sont pas bouchées (11);
- la machine soit reliée à un dispositif d'aspiration approprié et efficace.

### **MISE EN MARCHÉ ET ARRÊT**

- Mise en marche: pousser vers l'avant le coulisseau de l'interrupteur (2).
- Arrêt: ramener l'interrupteur (2) en arrière.

### **FONCTIONNEMENT D'ESSAI**

Mettre la machine en marche et s'assurer qu'il n'y a pas de vibrations anormales et que le papier reste bien tendu.

**Dans le cas contraire, éteindre la machine immédiatement et éliminer les anomalies.**

### **REMPACEMENT DU PAPIER ABRASIF**

**SSPF - SSCA VERSION PLAQUE CAOUTCHOU PERFORÉE**

- Soulever les leviers de blocage du papier (7) en appuyant sur les languettes prévues à cet effet;
- retirer le papier usé;
- mettre le papier neuf en suivant les instructions fournies au chapitre "MONTAGE DU PAPIER ABRASIF".

## SSPF VERSION PLAQUE CAOUTCHOU PERFORÉE A VELCRO

- Arracher le feuille de papier usée;
- appliquer par pression la nouvelle feuille de papier à velcro en veillant à ce que les trous du papier correspondent aux trous d'aspiration qui se trouvent sur la plaque.

## OUTILS DE TRAVAIL ADMIS

- Feuilles de papier abrasif pour ponceuses orbitales;
- feuilles de papier perforée à velcro pour les versions prédisposées.

## ENTRETIEN

- Toutes les opérations doivent être effectuées à fiche étant débranchée.
- Contrôler périodiquement le serrage des vis situées sur la partie supérieure de la plaque (6), au niveau des angles;
  - à la fin du travail et en cas de nécessité, nettoyer le filtre de protection des fentes du moteur et dépoussiérer le corps de la machine à l'aide d'un jet d'air comprimé en accordant une attention particulière au nettoyage des fentes de ventilation du moteur;
  - pour SSCA: vider le sac à poussière.

### Aucune autre intervention de l'utilisateur n'est pas admise.

Tous les travaux d'entretien et les travaux de polissage des pièces internes, comme les brosses, coussinet, engrenages, etc., doivent être effectués par un Atelier de Réparation autorisé.

- ATTENTION!**
- Pour un bon fonctionnement de l'outil on recommande après quelques heures de travail de serrer les quatre vis qui serrent le plateau caoutchou (voir figure).

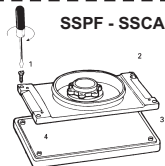

## SECURITE ELECTRIQUE - BASSE TENSION

Les preuves/verifications ont été exécutés en accord a les normes: EN 60745-1 sécurité des outils électrique a moteur portatives EN 60745-2-4 règles particuliers pour ponceuses.

## PROTECTION CONTRE LES PARASITES RADIO

Les machines sont conformes à les effets de la prévention et des parasites radio mesures en accord a les normes EN55014-1+EN55014-2; EN61000-3-2+EN61000-3-3.

## FORMATION DU BRUIT

Le niveau équivalent de la pression sonore (niveau de bruit) est de: 84,5 dB (A) pour SSPF + SSCA mesurés conformément aux normes EN ISO 3744 + UNI EN ISO 11202.

**Attention: porter les dispositifs de protection de l'ouïe adéquats! (Cf. avertissements généraux).**

## VALEUR MOYENNE DE L'ACCELERATION

La valeur quadratique moyenne de l'accélération est inférieure à 2,5 m/sec<sup>2</sup> mesuré en accord a les normes UNI EN 28662 + UNI EN ISO 5349.

## GARANTIE

Toutes les machines construites par la Société **RUPES** Spa sont garanties pendant 12 mois à compter de la date d'achat contre les défauts matériel et de fabrication.

Les machines ne doivent être utilisées qu'avec les pièces détachées et les accessoires originaux **RUPES**: nous déclinons toute responsabilité en cas d'accidents ou de dégâts matériels provoqués par le non-respect de cette norme, qui entraînera en outre l'annulation de la garantie.



La garantie prend fin en cas de non-respect des prescriptions du présent livret ou en cas d'utilisation impropre de la machine. Elle prend fin également si la machine est démontée ou modifiée ou en cas de dommages évidents dérivant d'un mauvais entretien.

**La garantie est subordonnée au remplissage du coupon qui se trouve à la dernière page de couverture du présent livret d'instructions.**

En cas de mauvais fonctionnement, la machine, accompagnée de son certificat de garantie, devra être remise ou envoyée en port payé, non démontée et dans son emballage d'origine, au fabricant ou à un Centre d'Assistance agréé indiqué sur la liste annexée au présent livret. La garantie ne donne pas en aucun cas droit au remplacement de la machine. **RUPES** Spa se réserve le droit de modifier sans préavis les caractéristiques techniques ou esthétiques des ses produits. Nous déclinons toute responsabilité quant aux erreurs d'impression éventuelles. Ce document annule et remplace tous les précédents.

## PLAQUETTE D'IDENTIFICATION DE LA MACHINE

### EMPLACEMENT ET SIGNIFICATION DES DONNEES

1. Type de la machine.
2. Tension nominale de travail en Volts (V).
3. Fréquence de travail en Hertz (Hz).
4. Courant absorbé exprimé en Ampères (A). S'assurer que la ligne électrique à laquelle la machine est branchée pourra aisément supporter au moins le courant indiqué.
5. Puissance absorbée exprimée en Watts (W).
6. Numéro d'immatriculation ou de série de la machine.
7. Caractéristiques techniques de la machine.
8. Nombre de tours/min.
9. Le double carré indique que la machine est à double isolement et que par conséquent, la mise à la terre par le cordon d'alimentation n'est pas nécessaire.
10.  Lire toutes ces instructions avant de mettre en marche le présent produit.
11.  Dispositifs de protection individuels.
12.  Conformément à la Directive européenne 2002/96/CE (RAEE) + 2003/108/CE et à sa mise en application dans la législation nationale, les vieux produits ne doivent être jetés ni dans la nature ni avec les ordures ménagères mais être remis à un centre de collecte sélective autorisé (adressez-vous à votre mairie pour savoir où vous débarrasser du produit conformément à la loi). L'élimination correcte du produit contribue à la protection de la santé et de l'environnement. En n'éliminant pas le produit conformément à la loi en vigueur vous vous exposez à des sanctions.

## DÉCLARATION DE CONFORMITÉ



Nous déclarons sous notre responsabilité que l'outil électrique à moteur portable, auquel se réfère le présent manuel, est conforme aux Conditions Essentielles des Directives :

**2006/42/CE** Machines  
**2006/95/CE** Basse Tension  
**2004/108/CE** Compatibilité électromagnétique  
**2011/65/CE** RoHS

Les preuves/vérifiés ont été exécutés en accord a les vigeurs Règles Harmonisés Européennes  
Basse Tension:

**EN 60745-1: 2010**  
**EN 60745-2-4: 2009 + A1:2011**  
**EN 55014-1: 2006 + A1: 2009 + A2: 2011**  
**EN 55014-2: 1997 + A1: 2001 + A2: 2008**  
**EN 61000-3-2: 2006 + A1: 2009 + A2: 2009**  
**EN 61000-3-3: 2008**  
**EN 62233: 2008**

Vermezzo (MI), 27/11/2013

Dossier technique auprès de:  
RUPES SpA  
Via Marconi, 3A  
20080 - Vermezzo (MI) - Italy

**RUPES** S.p.A  
IL PRÉSIDENTE  
  
G. Valentini

TYP	SSPF	SSCA
SCHUTZKLASSE	II	II
LEISTUNGS-AUFNAHME	350 W	350 W
Ø SCHWING-ELEMENT mm	5	5
SCHWING-BEWEGUNGEN/min.	6.000	6.000
ELEKTRONISCHE DREHZAHLEGEUNG	NEIN	NEIN
SAUGTURBINE	NEIN	JA
GUMMI GELOCHT		
KLETTSYSTEM BODENPLATTE	JA	JA
GUMMI GELOCHT BODENPLATTE	JA	JA
ABMESSUNGEN BODENPLATTE mm	115x210	115x210
STAUB-ABSAUGUNG	JA	JA
GEWICHT Kg	3,6	3,6

Die dargestellten Werte basieren auf einer Nennspannung von 230V/50Hz basiert. Im Falle von Spannungen und Frequenzen von verschiedenen Leistungswerten kann variieren. Beziehen sich auf die technischen Spezifikationen Label auf die Nennwerte des Werkzeugs.

## ALLGEMEINE HINWEISE

Die genannten Gerätes dürfen nur zusammen mit einer passenden Staubabsaugung betrieben werden (kein Lieferbestandteil).

### SICHERHEITS- UND UNFALLVERHÜTUNGSVORSCHRIFTEN

Die Sicherheits- und Unfallverhütungsvorschriften sind im beiliegenden Heft "HINWEISE ZUR SICHERHEIT" enthalten, welches vollwertiger Bestandteil der vorliegenden Dokumentation ist. Diese Gebrauchsanleitung nennt daher nur die Zusatzinformationen, die den spezifischen Einsatz dieses Gerätes betreffen. Alle Arbeiten an der Maschine nur bei gezogenem Netzstecker ausführen. Werkzeuge niemals ohne aufmontierte Schutzvorrichtungen betreiben. Die Maschine vor dem Einschalten fest in der Hand halten. Sie darf die zu bearbeitende Fläche nicht berühren. Tragen Sie für die durchzuführenden Arbeiten geeignete Kleidung. Sollte sich während des Schleifens gesundheitsschädlicher Staub bilden, muss das Gerät an eine geeignete Absauganlage angeschlossen werden (nicht im Lieferumfang enthalten): Schützen Sie die Atemwege mit den gesetzlich vorgeschriebenen Vorrichtungen und halten Sie sich an die für das jeweils zu bearbeitende Material geltenden Sicherheitsvorschriften. Aufgrund der mit dem Schleifen verbundenen Risiken wird empfohlen, entsprechend den geltenden Richtlinien zur

Unfallverhinderung bzw. -reduzierung stets die gesamte P.S.A. (persönliche Schutz-Ausrüstung, wie zum Beispiel Handschuhe, Ohrschützer, Schutzbrillen, Atemschutzmaske, usw.) zu tragen.

**Achtung!** Das Werkzeug läuft nach dem Ausschalten noch für einige Sekunden weiter!

### BESTIMMUNGSGEMÄÙE VERWENDUNG

Bestimmungsgemäß sind die Schleifer zum Schleifen von Holz, Kunststoff, Verbundwerkstoff, Farbe / Lack, Spachtelmasse und ähnlichen Werkstoffen vorgesehen.

Metal und asbesthaltiges Material dürfen nicht bearbeitet werden. Wergen der elektrischen Sicherheit, dürfen die Maschinen nicht feucht sein und nicht in feuchter Umgebung betrieben werden.

Die Maschine darf nicht in feuchten Umgebungen oder bei Vorhandensein von Gas oder entflammaren Flüssigkeiten verwendet werden. Überprüfen, ob das Werkstück ausreichend befestigt ist. Wird das Gerät für nicht vorgesehene Zwecke benutzt, übernimmt der Benutzer jede Verantwortung für eventuelle Schäden oder Unfälle.



## **SPEZIFISCHE SICHERHEITSHINWEISE FÜR DIE SCHLEIFVORGÄNGE**

Wenn der Einsatz eines Elektrowerkzeugs an einem feuchten Ort nicht vermieden werden kann, eine durch einen Fehlerstromschutzschalter (RCD) geschützte Stromversorgung verwenden.

Der Einsatz eines Fehlerstromschutzschalters (RCD) mindert das Risiko elektrischer Schläge.

## **BAUTEILE DER MASCHINE**

- 1 - Schild mit Gerätes-Kenndaten
- 2 - EIN/AUS-Schalter
- 3 - Handgriff
- 4 - Zusatzhandgriff
- 5 - Befestigungsschraube Zusatzhandgriff
- 6 - Gummi gelocht klettsystem Bodenplatte, Gummi gelocht Bodenplatte, Gummi standard Bodenplatte (je nach Modell)
- 7 - Schleifblatt-Befestigungsklammer
- 8 - Schleifpapier-Löcher (Wahlfrei)
- 9 - Filtergitter (SSPA - SSCA)
- 10 - Staubschutzfilter (SSPF - SSPA)
- 11 - Motor-Lüftungsschlitze
- 12 - Absaugstutzen Ø 29 mm
- 13 - Anschlußschlauch Bodenplatte - Saugturbine (SSCA)
- 14 - Staubfangsack (SSCA)

## **INBETRIEBNAHME**

Vor einer Inbetriebnahme des Gerätes sollten Sie sicherstellen:

- daß die Verpackung unversehrt ist und keine Beschädigungen durch Transport bzw. Lagerung aufweist;
- daß das Gerät vollständig ist, also Anzahl und Art der Gerätekomponenten mit den Angaben in dieser Gebrauchsanleitung überein stimmen;
- daß Stromnetz und Steckdosen für die in der Tabelle bzw. auf dem Geräteschild (vgl. Abbildung u. Beschreibung des Geräteschildes auf Seite 19) genannte Stromlast ausgelegt sind.

## **ZUSAMMENBAU DER MASCHINE**

Den Zusatzhandgriff (4) mit der dafür vorgesehenen Schraube (5) anschrauben;

### **SSPF:**

Den Staubschutzfilter (10) in das Gehäuse (9) einsetzen und dieses durch Einrasten am Gerät befestigen.

### **SSCA:**

Den Verbindungsschlauch von Bodenplatte und Saugturbine (13) unter kräftigem Drücken an das Gerät anstecken; den Staubfangsack (14) anbringen.

## **ANBRINGEN DES SCHLEIFPAPIERS**

### **SSPF - SSCA AUSFÜHRUNG GUMMI GELOCHT BODENPLATTE**

- Diesen Vorgang wiederholen;
- das Papier mit dem Löcher (8) lochen.

### **SSPF AUSFÜHRUNG GUMMI GELOCHT KLETTSYSTEM BODENPLATTE**

- Das Haftsleifpapier auflegen und andrücken. Dabei darauf achten, daß seine Löcher über den Absauglöchern in der Bodenplatte liegen;
- Den Papierclip (7) anheben und das Schleifpapier einlegen (SO31TE).

## **VOR DER INBETRIEBNAHME**

Stellen Sie folgende Punkte sicher:

- das Stromnetz entspricht den Gerätekenndaten;
- Anschlußkabel und-Stecker sind in ordnungsgemäßem Zustand;
- der EIN/AUS- Schalter funktioniert einwandfrei. Zur Überprüfung die in Kapitel "Inbetriebnahme" beschriebenen Schaltstellungen - allerdings bei gezogenem Netzstecker - ausprobieren;
- Sämtliche Gerätekomponenten sind ordnungsgemäß montiert und zeigen keine Anzeichen von Beschädigung;
- die Lüftungsschlitze sind nicht verstopft (11);
- die Maschine muß an eine sinngemäß bemessene und funktionstüchtige Staubabsaugung angeschlossen sein.

## **EINSCHALTEN UND AUSSCHALTEN**

- **Einschalten:** den Schiebeschalter (2) nach vorn schieben.
- **Ausschalten:** den Schiebeschalter (2) zurück schieben.

## **TESTLAUF**

Schalten Sie das Gerät ein und stellen Sie sicher, daß es nicht ungewöhnlich vibriert und daß das Schleifpapier straff gespannt bleibt. **Andernfalls das Gerät sofort ausschalten und die Störung beheben.**

## **AUSWECHSELN DES SCHLEIFPAPIERS**

### **SSPF - SSCA AUSFÜHRUNG GELOCHT BODENPLATTE**

- Die Schleifpapierklammern (7) durch Niederdrücken an den Enden öffnen und das verbrauchte Blatt abnehmen;
- das neue Schleifpapierblatt wie im Abschnitt "ANBRINGEN DES SCHLEIFPAPIERS" beschrieben befestigen.

## SSPF AUSFÜHRUNG GUMMI GELOCHT KLETTSYSTEM BODENPLATTE

- Das verbrauchte Schleifpapierblatt abreißen;
- das neue Blatt auflegen und andrücken. Dabei darauf achten, daß seine Löcher über den Absauglöchern in der Bodenplatte liegen.

## ZULÄSSIGE WERKZEUGE

- Schleifpapier für Schwingschleifer;
- Klettsystem Gelochtes Hafts Schleifpapier für die entspr. Modelle.

## PFLEGE DES GERÄTES

Sämtliche Eingriffe bei gezogenem Netzstecker ausführen.

- Regelmäßig den festen Sitz der Schrauben auf dem oberen Teil der Bodenplatte (6) nachprüfen;
- Nach der Arbeit bzw. bei Bedarf: die Staubschutzfilter der Motor-Lüftungsschlitze reinigen und das Gerätegehäuse mit einem Druckluftstrahl säubern. Dabei besonders die Lüftungsschlitze des Motors berücksichtigen;
- Modell SSCA: den Staubfangsack entleeren.

## Sonstige Eingriffe durch den Geräteanwender sind nicht zulässig.

Für die Wartung und die periodische Reinigung von den inneren Teilen, z. B: Bürsten, Lagern, Zahnradern usw. oder andere Bedürfnisse wenden Sie sich bitte an einer autorisierten Kundendienststelle an.

### ACHTUNG!

Um eine Einwandfreie Betriebsbereitschaft der Maschine zu Gewährleisten empfehlen wir, die vier schrauben der Gummischleifplatte nach einigen Betriebsstunden Nachzuziehen. (Siehe Zeichnung).

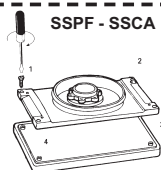

## ELEKTRISCHE SICHERHEIT - NIEDERSpannung

Die Tests wurden nach den Anforderungen der zur Zeit gültigen Normen ausgeführt:

- EN 60745-1 sicherheit für tragbare elektrisch betriebene Maschinen
- EN 60745-2-4 besondere Anforderungen für Schleifmaschinen.

## FUNKENTSTÖRUNG

Die Geräte erfüllen die Vorschriften der EG-Richtlinie 89/336 zur Vorbeugung und Beseitigung von Funkstörungen Messung nach Norm EN55014-1+EN55014-2; EN61000-3-2+EN61000-3-3.

## SCHALLPEGEL

Der Schalldruckpegel (Geräuscentwicklung) der Maschine entspricht: 84,5 dB für SSPF + SSCA;

gemessen gemäß EN ISO 3744 + UNI EN ISO 11202.

**Achtung: Während des Betriebs angemessenen Gehörschutz tragen! (siehe allgemeine Hinweise)**

## MITTLERE BESCHLEUNIGUNG



Die mittlere quadratische Beschleunigung liegt unter 2,5 m/s<sup>2</sup> Messung nach UNI EN 28662 + UNI EN ISO 5349.

## GARANTIE

Für alle von ihr hergestellten Geräte leistet die Fa. **RUPES** Spa Gewähr im von Mängeln, die innerhalb von 12 Monaten ab dem Kaufdatum aufgrund Material-oder Fabrikationsfehlern auftreten. Die Maschinen dürfen ausschließlich mit Originalzubehör und Originalersatzteilen von **RUPES** betrieben werden: Das Unternehmen haftet nicht für Unfälle oder Schäden, die auf die Nichtbeachtung dieser Bestimmung zurückzuführen sind, die außerdem zum unverzüglichen Verfall der Garantie führt. Der Garantieanspruch entfällt bei unsachgemäßem Gebrauch des Gerätes oder der Nichteinhaltung dieser Gebrauchsanleitung. Er entfällt ebenfalls, wenn das Gerät demontiert bzw. umgerüstet wurde oder sichtbare Schäden infolge mangelhafter Pflege aufweist. **Die Inanspruchnahme der Garantieleistung ist nur möglich, wenn der Abschnitt auf der vorletzten Umschlagseite dieser Gebrauchsanleitung ausgefüllt ist.** Im Fall einer nachweislichen Funktionsstörung muß das Gerät dem Hersteller komplett montiert, originalverpackt und mit beiliegender Garantiekarte fracht und portofrei übergeben bzw. zugesendet werden. Die Übergabe an ein autorisiertes Kundendienstzentrum (siehe beiliegendes Verzeichnis) ist ebenfalls möglich. In keinem Fall leitet sich aus dem Garantieanspruch ein Rechtsanspruch auf die Ersetzung des Gerätes ab. Die Fa. **RUPES** SpA behält sich das Recht vor, ohne Vorankündigung technische und ästhetische Änderungen an ihren Produkten vorzunehmen. Das Unternehmen haftet nicht für eventuelle Druckfehler. Vorliegendes Dokument annulliert und ersetzt alle früheren Veröffentlichungen.

## KENNDATENSCHILD DES GERÄTES

### ANORDNUNG UND BEDEUTUNG DER ANGABEN

1. Gerätetyp.
2. Nenn-Anschlußspannung in Volt (V).
3. Frequenz in Hertz (Hz).
4. Stromaufnahme in Ampere (A). Es ist sicherzustellen, daß die Stromleitung, an die das Gerät angeschlossen werden soll, mindestens diese Strombelastung problemlos aushält.
5. Leistungsaufnahme in Watt (W).
6. Geräte- oder Seriennummer.
7. Technische Gerätedaten.
8. Drehzahl in Umdrehungen/Min.
9. Das doppelte Quadrat zeigt an, daß das Gerät zweifach geschützt ist und daher keine Erdung über das Anschlußkabel erforderlich ist.
10.  Lesen Sie diese Hinweise aufmerksam durch, bevor Sie das vorliegende Produkt in Betrieb nehmen.
11.  Persönliche Schutz-Ausrüstung.
12.  Das Produkt darf entsprechend der Europäischen Richtlinie 2002/96/CE (RAEE) + 2003/108/CE und deren Umsetzung in der nationalen Gesetzgebung am Ende seiner Lebensdauer nicht weggeworfen oder im Hausmüll entsorgt werden, sondern muß bei den autorisierten Zentren zur Abfalltrennung abgegeben werden (wenden Sie sich an die zuständigen Behörden vor Ort, um zu erfahren, wo das Produkt nach den gesetzlichen Bestimmungen zu entsorgen ist). Die korrekte Entsorgung des Produkts trägt zum Schutz der Gesundheit und der Umwelt bei. Die missbräuchliche Entsorgung des Produkts zieht Sanktionen zu Lasten des Verursachers nach sich.

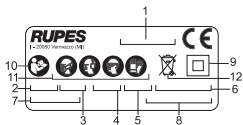

## KONFORMITÄTSERKLÄRUNG



Wir bestätigen in unserer Verantwortung das die Handgehaltenen Motorwerkzeuge, die in diesem Betriebsanleitung beschrieben werden, ist in Übereinstimmung mit den wesentlichen Bestimmungen für die Sicherheit der folgenden Direktiven:

**2006/42/CE** Maschinenrichtlinie  
**2006/95/CE** Niederspannung  
**2004/108/CE** Elektromagnetische Verträglichkeit  
**2011/65/CE** RoHS

Die Tests wurden ausgeführt nach den Anforderungen der zur Zeit gültigen europäischen Harmonisierungsregeln Niederspannung:

**EN 60745-1: 2010**  
**EN 60745-2-4: 2009 + A1:2011**  
**EN 55014-1: 2006 + A1: 2009 + A2: 2011**  
**EN 55014-2: 1997 + A1: 2001 + A2: 2008**  
**EN 61000-3-2: 2006 + A1: 2009 + A2: 2009**  
**EN 61000-3-3: 2008**  
**EN 62233: 2008**

Vermezzo (MI), 27/11/2013

Technische Unterlagen bei:  
RUPES SpA  
Via Marconi, 3A  
20080 - Vermezzo (MI) - Italy

**RUPES** S.p.A.  
IL PRESIDENTE  
*G. Valentini*

# DATOS TECNICOS

ESPAÑOL 

TIPO	SSPF	SSCA
CLASE DE PROTECCION	II	II
POTENCIA ABSORBIDA	350 W	350 W
DIAMETRO ORBITAS mm	5	5
REVOL. ORBITALES/min.	6.000	6.000
REGULACION ELECTRÓNICA DE LA VELOCIDAD	NO	NO
TURBINA	NO	SI
PLACA GOMA PERFORADA CON VELCRO	SI	SI
PLACA GOMA PERFORADA	SI	SI
DIMENSIONES PLACA mm	115x210	115x210
SISTEMA DE ASPIRACION	SI	SI
MASA Kg	3,6	3,6

Los valores mostrados se basan en una tensión nominal de 230V/50Hz. En el caso de tensiones y frecuencias de los valores de potencia diferentes puede variar. Consulte las especificaciones de la etiqueta técnica a los valores nominales de la herramienta.

## ADVERTENCIAS GENERALES

La máquina debe funcionar conectada con un adecuado sistema de aspiración (no suministrado).

### INSTRUCCIONES PARA LA SEGURIDAD Y LA PREVENCIÓN DE ACCIDENTES

Las instrucciones para la seguridad y la prevención de accidentes se ilustran en el opúsculo "INDICACIONES PARA LA SEGURIDAD" que forma parte de la presente documentación. El manual de instrucciones para el uso ilustra solamente aquellas informaciones adicionales estrictamente relacionadas con el uso específico de la máquina. No hacer funcionar nunca las herramientas sin montados los dispositivos de protección. Que cada operación en la máquina sea ejecutada con el enchufe desconectado. Que antes de accionarla, la máquina esté firmemente empuñada y no esté contacto con la superficie de trabajo. Llevar prendas adecuadas para el trabajo que se va a realizar. Cuando durante el lijado se produzcan polvos perjudiciales a la salud, la herramienta eléctrica deberá conectarse a un dispositivo aspirador apropiado (no suministrado): proteger las vías respiratorias con dispositivos conformes a las normas de ley y ajustarse a las disposiciones de seguridad valederas para el material con el cual se está trabajando. Debido a los riesgos que pueden

surgir durante el alisado, se recomienda utilizar siempre todos los D.P.I. (dispositivos de protección individuales, como guantes, cascos, gafas protectoras, caretas para proteger las vías respiratorias, etc.) conforme a las normas de ley vigentes a fin de precaver o reducir las posibilidades de accidentes.

**¡Atención!** La herramienta ¡sigue funcionando por unos segundos después del apagado!

### USO CONFORME A LO DETERMINADO

En cuanto a su determinación de uso, las lijadoras están previstas para el lijado de madera, plástico, materiales compuestos, pintura/barniz/ nogalina, masilla de emplaste y materiales similares. Con este útil no se deben trabajar metales ni materiales que contengan amianto. La máquina no debe funcionar en ambientes húmedos ni ante gases o líquidos inflamables. Comprobar que la pieza a mecanizar esté bien afirmada. En caso de utilización no conforme a las finalidades previstas, el usuario asume todas las responsabilidades ante eventuales daños y accidentes.

## **ADVERTENCIAS DE SEGURIDAD ESPECÍFICAS PARA LAS OPERACIONES DE LIJADO**

Si resulta inevitable utilizar una herramienta eléctrica en un lugar húmedo, se debe utilizar una alimentación protegida por un interruptor diferencial (RCD).

El uso de un interruptor diferencial (RCD) reduce el riesgo de descargas eléctricas.

### **PARTES DE LA MAQUINA**

- 1 - Etiqueta de identificación
- 2 - Interruptor de conexión - desconexión
- 3 - Empuñadura
- 4 - Empuñadura auxiliar
- 5 - Tornillos de fijación de la empuñadura auxiliar
- 6 - Placa goma perforada con velcro, placa goma perforada, placa goma standard (según los modelos)
- 7 - Palanca sujetapapel
- 8 - Herramienta para perforar el papel (optativo)
- 9 - Rejilla portafiltro (SSPF - SSCA)
- 10 - Filtro antipolvo (SSPF - SSCA)
- 11 - Ranuras para la ventilación del motor
- 12 - Boca de aspiración Ø 29 mm
- 13 - Tubo de unión entre placa y turbina de aspiración (SSCA)
- 14 - Bolsa recogedora de polvo (SSCA)

### **PUESTA EN FUNCIONAMIENTO**

Antes de poner en funcionamiento la máquina verificar que:

- el embalaje esté íntegro y no tenga señales de daños debidos al transporte y almacenamiento;
- la máquina esté completa: controlar que el número y la naturaleza de sus componentes se adecúen a cuanto se ilustra en el presente manual;
- la fuente de energía y las tomas de corriente disponibles puedan soportar la carga indicada en la tabla e impresa en la placa de identificación de la máquina cuyo facsímil, con las respectivas explicaciones, se ilustra en la página 23.

### **MONTAJE DE LA MAQUINA**

Montar la empuñadura auxiliar (4) utilizando el tornillo correspondiente (5);

#### **SSPF:**

Posicionar el filtro de protección (10) en la caja (9) y montar a presión

todo el conjunto en el cuerpo de la máquina.

#### **SSCA:**

Montar a presión el tubo de unión placa-turbina (13); montar la bolsa recogedora de polvo (14).

### **MONTAJE DEL PAPEL ABRASIVO**

#### **SSPF - SSCA VERSION PLACA GOMA PERFORADA**

- Repetir las operaciones indicadas precedentemente;
- perforar el papel con herramienta (8).

#### **SSPF VERSION PLACA GOMA PERFORADA CON VELCRO**

- Aplicar a presión la hoja de papel con velcro teniendo cuidado de que los orificios hechos en el papel coincidan con los orificios de aspiración de la placa;

### **ANTES DE LA PUESTA EN SERVICIO**

Verificar:

- que la fuente de energía se adecúe a las características de la máquina;
- que el cable de alimentación y el enchufe correspondiente estén en perfecto estado;
- que el interruptor de conexión/desconexión funcione bien operando con el enchufe desconectado;
- que todos los componentes de la máquina estén correctamente ensamblados y no presenten señales de daño;
- que las ranuras de ventilación no estén obstruidas (11);
- que la máquina esté conectada a un dispositivo de aspiración adecuado y eficiente.

### **ARRANQUE Y PARADA**

- Arranque: empujar hacia adelante la corredera del interruptor (2).
- Parada: devolver hacia atrás la corredera del interruptor (2).

### **FUNCIONAMIENTO DE PRUEBA**

Hacer funcionar la máquina y controlar que no hayan vibraciones anómalas y que el papel se mantenga bien tenso. **En caso contrario, desconectar inmediatamente y eliminar las anomalías.**

### **SOBSTITUCION DEL PAPEL ABRASIVO**

#### **SSPF - SSCA VERSION PLACA GOMA PERFORADA**

- Levantar las palancas sujetapapel (7) apretando los apéndices correspondientes y sacar la hoja usada;
- colocar la hoja nueva siguiendo las instrucciones indicadas en el

#### SSPF VERSION PLACA GOMA PERFORADA CON VELCRO

- Sacar de un tirón la hoja de papel usado;
- colocar a presión la nueva hoja teniendo cuidado de que sus orificios coincidan con los orificios de aspiración de la placa.

#### HERRAMIENTAS DE TRABAJO ADMITIDAS

- Hojas de papel abrasivo para esmeriladoras orbitales;
- hojas de papel perforado con velcro para las versiones predispuestas.

#### MANTENIMIENTO

- Todas las operaciones deben realizarse con el enchufe desconectado.
- Controlar periódicamente que los tornillos colocados en la parte superior de la placa (6), estén bien apretados;
  - al final del trabajo, o en caso de necesidad, limpiar el filtro de protección de las ranuras del motor y desempolvacar el cuerpo de la máquina con un sopleo de aire comprimido, prestando particular atención a la limpieza de las ranuras de ventilación del motor;
  - para SSCA: vaciar la bolsa recogedora de polvo.

#### No se admiten otras intervenciones por parte del usuario.

Todas las operaciones de mantenimiento y limpieza de partes internas, como escobillas, rodamientos, engranajes, etc., deberán realizarse únicamente por un taller de Servicio Autorizado.

#### ¡ATENCIÓN!

Para un buen funcionamiento de la máquina se recomienda después alguna hora de trabajo de cerrar los cuatro tornillos que apretan la base de goma (ver figura).

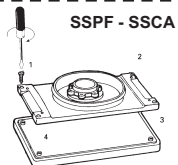

#### SEGURIDAD ELECTRICA - BAJA TENSION

Las pruebas/ verificaciones están estadas ejecutadas en acuerdo a las vigentes normas:

EN 60745-1 seguridad de las erramientas electricas a motor portatil  
EN 60745-2-4 particularas normas por lijadoras.

#### PROTECCION CONTRA LAS PERTURBACIONES RADIOFONICAS

Las máquinas se fabrican respetando a losefectos de prevención y eliminación de las perturbaciones radiofónicas medidos según la normas EN55014-1+EN55014-2; EN61000-3-2+EN61000-3-3.

#### EMISION DE RUIDO

El nivel equivalente de presión sonora (ruido) es de: 84,5 dB para SSPF+ SSCA; medidos según las normas EN ISO 3744 + UNI EN ISO 11202.

**Atención: llevar adecuadas protecciones para el oído! (ver advertencias generales).**

#### VALOR MEDIO DE LA ACELERACION

El valor cuadrático medio de la aceleración es inferior a 2,5 m/seg<sup>2</sup>. medidos según la normas UNI EN 28662 + UNI EN ISO 5349.

#### GARANTIA

Todas las máquinas fabricadas por **RUPES** Spa están garantizadas durante 12 meses a partir de su fecha de compra, contra defectos tanto de materiales, como de fabricación.

Las máquinas deben ser utilizadas exclusivamente con accesorios y repuestos originales **RUPES**: se rehúsa cualquier responsabilidad ante daños o accidentes causados por el incumplimiento de la presente norma que también anula la garantía.

La garantía caduca si no se respetan las prescripciones del presente manual o si la máquina se usa de manera impropia. También caduca si la máquina es desmontada o abierta abusivamente o si presenta daños derivados del maltrato de la misma.



**La garantía está subordinada al relleno del cupón incluido en la última de tapa del presente manual de instrucciones.**

En caso de comprobado mal funcionamiento, la máquina, acompañada del certificado de garantía, deberá entregarse o enviarse con porte pagado, sin dismontarla y en su embalaje original, a la fábrica o a un Centro de Asistencia autorizado indicado en la lista adjunta al presente manual. En ningún caso la garantía da derecho a la substitución de la máquina. La **RUPES** Spa se reserva el derecho de aportar sin previo aviso cualquier modificación de las características técnicas o estéticas de sus productos.

No se asume ninguna responsabilidad por eventuales errores de impresión. Este documento anula y sustituye los precedentes.

## PLACA DE IDENTIFICACION DE LA MAQUINA

### POSICION Y SIGNIFICADO DE LOS DATOS

1. Tipo de máquina.
2. Tensión nominal de operación en Voltios (V).
3. Frecuencia de operación en Hertz (Hz).
4. Datos técnicos de la máquina.
5. Corriente absorbida expresada en Amperes (A). Controlar que la línea eléctrica a la cual se conecta la máquina pueda soportar fácilmente, por lo menos, la corriente indicada.
6. Potencia absorbida expresada en Watt (W).
7. Número de matrícula o de serie de la máquina.
8. Número de revoluciones/min.
9. El cuadrado doble indica que la máquina está doblemente aislada y, por lo tanto, no requiere la puesta a tierra a través del cable de alimentación.
10.  Antes de accionar este producto es necesario leer detenidamente estas instrucciones.
11.  Dispositivos de protección individuales.
12.  De conformidad con la Directiva Europea 2002/96/CE (RAEE) + 2003/108/CE y su aplicación en el derecho nacional, el producto no debe abandonarse en el medio ambiente ni eliminarse junto con los residuos domésticos al final de su vida útil, sino que debe eliminarse en centros de recogida diferenciada autorizados (contactar con las autoridades locales competentes para saber dónde entregar el producto según las normas de ley). La eliminación correcta del producto contribuye a la protección de la salud y a la salvaguarda del medio ambiente. La eliminación abusiva del producto conlleva sanciones a cargo de los transgresores.

## DECLARACIÓN DE CONFORMIDAD



Declaramos bajo nuestra responsabilidad que la herramienta de mano de accionamiento por motor, mencionada en el presente manual, cumple con los Requisitos Esenciales de Seguridad de las siguientes Directivas:

**2006/42/CE** Máquinas  
**2006/95/CE** Baja Tensión  
**2004/108/CE** Compatibilidad electromagnética  
**2011/65/CE** RoHS

Las pruebas/verificaciones están ejecutadas en acuerdo a las vigentes Normas Armonizadas Europeas Baja Tensión:

**EN 60745-1: 2010**  
**EN 60745-2-4: 2009 + A1:2011**  
**EN 55014-1: 2006 + A1: 2009 + A2: 2011**  
**EN 55014-2: 1997 + A1: 2001 + A2: 2008**  
**EN 61000-3-2: 2006 + A1: 2009 + A2: 2009**  
**EN 6100-3-3: 2008**  
**EN 62233: 2008**

Vermezzo (MI), 27/11/2013.

Expediente técnico en:  
RUPES SpA  
Via Marconi, 3A  
20080 - Vermezzo (MI) - Italy

**RUPES** S.p.A  
IL PRESIDENTE  
*G. Valentini*

MODEL	SSPF	SSCA
BESCHERMINGSKLASSE	II	II
OPGENOMEN VERMOGEN	350 W	350 W
SCHUURCIRKEL mm	5	5
N. SCHUURCIRKEL/min.	6.000	6.000
ELEKTRONISCHE SNELHEIDSREGELING	NEE	NEE
AUGTURBINE	NEE	JA
KLITTENBAND GRONDPLAAT	JA	JA
RUBBER GRONDPLAAT	JA	JA
GRONDPLAAT AFMETING mm	115x210	115x210
AFZUIGGING SYSTEEM	JA	JA
GEWICHT Kg	3,6	3,6

De getoonde waarden zijn gebaseerd op een nominale spanning van 230V/50Hz. Bij spanningen en frequenties van verschillende vermogens waarden kunnen variëren. Raadpleeg het label technische specificaties om de nominale waarden van het gereedschap.

## ALGEMENE WAARSCHUWINGEN

De machine mag alleen functioneren als hij op een geschikt afzuigstelsysteem aangesloten is (niet meegeleverd).

### VEILIGHEIDS- EN ONGEVALPREVENTIEVOORSCHRIFTEN

De veiligheids- en ongevalpreventievoorschriften staan in het boekje "VEILIGHEIDSADVIEZEN" dat bij dit boekje hoort; in de gebruiksaanwijzing staat extra informatie die alleen betrekking heeft op het specifieke gebruik van de machine. De gereedschappen mogen nooit in werking gesteld worden zonder dat de veiligheidsvoorzieningen gemonteerd zijn. Alle werkzaamheden aan de machine moeten uitgevoerd worden als de stekker uit het stopcontact gehaald is. Alvorens de machine in te schakelen moet erop gelet worden dat men de machine stevig vast heeft en dat de machine geen contact maakt met het werkoppervlak. Trek kleren aan die geschikt zijn voor het werk dat u gaat uitvoeren. Als er tijdens het schuren stof gevormd wordt dat schadelijk is voor de gezondheid moet het apparaat op een geschikt afzuigstelsysteem (niet meegeleverd) aangesloten worden: bescherm de luchtwegen met middelen die aan de wettelijke voorschriften voldoen en neem de veiligheidsvoorschriften in acht die voor het materiaal dat bewerkt wordt gelden. Met het oog op de risico's die zich tijdens het schuren kunnen voordoen wordt geadviseerd om altijd alle PBM's (persoonlijke beschermingsmiddelen, zoals werkhandschoenen,

gehoorbeschermers, een veiligheidsbril, een masker ter bescherming van de luchtwegen enz.) die door de geldende wettelijke normen voorgeschreven worden te gebruiken om de mogelijkheid van ongelukken te voorkomen of te beperken.

**Let op!** Het gereedschap blijft na het uitzetten nog enkele seconden werken!

### GEBRUIK IN OVEREENSTEMMING MET DE VOORZIENE GEBRUIKSDOELEINDEN

De machines mogen uitsluitend voor het droog schuren van hout, kunststof, composietmateriaal, lak, pleisterwerk en soortgelijk materiaal gebruikt worden. De machines zijn niet bestemd voor het bewerken van metaal en materiaal dat asbest bevat. De machine mag niet in een vochtige omgeving of in een omgeving waar ontvlambare gassen of vloeistoffen zijn functioneren. Er moet gecontroleerd worden of het materiaal dat bewerkt moet worden voldoende bevestigd is. In geval van gebruik voor doeleinden waarvoor de machine niet bestemd is, neemt de gebruiker alle verantwoordelijkheid op zich voor eventuele schade en ongelukken.



## **SPECIFIEKE VEILIGHEIDSWAARSCHUWINGEN VOOR SCHUURWERKZAAMHEDEN**

Als het gebruik van een elektrisch gereedschap in een vochtige omgeving niet kan worden voorkomen, dan moet de stroomtoevoer beveiligd worden met een aardlekschakelaar (RCD).

Het gebruik van een aardlekschakelaar (RCD) beperkt het risico op een elektrische schok.

### **ONDERDELEN VAN DE MACHINE**

- 1 - Typeplaatje
- 2 - Aan-uit schakelaar
- 3 - Handgreep
- 4 - Extra handgreep
- 5 - Schroef ter bevestiging van de kogelhandgreep
- 6 - Klittenband grondplaat, rubbergrondplaat st, rubber grondplaat (al naargelang de modellen)
- 7 - Papierklemmen
- 8 - Prikplank (Niet leverbaar) (optional)
- 9 - Filterhouder (SSPF - SSCA)
- 10 - Stoffilter (SSPF - SSCA)
- 11 - Ventilatiegleuven van de motor
- 12 - Aansluiting voor afzuigslang inw. Ø 29 mm
- 13 - Verbindingslang plaat-afzuigturbine (SSCA)
- 14 - Stofzak (SSCA)

### **INGEBRUIKNEMING**

Alvorens de machine in te schakelen moet gecontroleerd worden of:

- de doos intact is en geen tekenen van beschadiging door het transport en de opslag vertoont;
- de machine compleet is; er moet gecontroleerd worden of het aantal en de aard van de onderdelen klopt met dat wat in dit boekje staat;
- de beschikbare energiebron en stopcontacten de belasting die aangegeven is in de tabel en op het typeplaatje van de machine, waarvan het voorbeeld op blz. 27 afgebeeld is, kan verdragen.

### **MONTEREN VAN DE MACHINE**

Monteer de kogelhandgreep (4) op de machine met behulp de me geleverde schroef (5);

#### **SSPF:**

Plaats het filter (10) in de houder (9) en klik deze vast aan de machine (bij aflevering standaard gemonteerd).

#### **SSCA:**

Monteer de verbindingslang plaat-afzuigturbine (13) door erop t

drukken;  
monteer de stofzak (14).

### **MONTEREN VAN HET SCHUURPAPIER**

#### **SSPF - SSCA RUBBER GRONDPLAAT ST UITOERING**

- Herhaal de vorige handelingen;
- maak met het gereedschap (8) gaten in het papier.

#### **SSPF KLITTENBAND GRONDPLAAT UITOERING**

- Druk het Klittenband schuurpapier op de klittenband grondplaat. Zorg hierbij dat de gaten van het schuurpapier op dezelfde hoogte zitten als de gaten van de grondplaat;

### **VOÓR DE INBEDRIJFSTELLING**

Controleer of:

- de energiebron in overeenstemming is met de kenmerken van de machine;
- het elektrische snoer en de betreffende stekker in goede staat zijn;
- de aan-/uitschakelaar goed functioneert, maar werk met de stekker uit het stopcontact;
- alle onderdelen van de machine op de juiste manier gemonteerd zijn en geen beschadigingen vertonen;
- de ventilatiegleuven niet verstopt zijn (11);
- dat de machine op de juiste manier op een geschikt en doeltreffend afzuigstelsysteem aangesloten is.

### **STARTEN EN STOPPEN**

- Starten: druk de AAN/UIT schakelaar (2) naar voren.
- Stoppen: de schakelaar (2) terug schuiven.

### **WERKINGSTEST**

Start de machine en controleer of er geen ongebruikelijke trillingen zijn en dat het schuurpapier correct op de grondplaat bevestigd is.

**Als dit wel het geval is moet u de machine onmiddellijk uitschakelen en de storing proberen te verhelpen.**

### **VERVANGEN VAN HET SCHUURPAPIER**

#### **SSPF - SSCA RUBBER GRONDPLAAT ST UITOERING**

- Open de papierklem (7) en verwijder het oude schuurpapier;
- plaats het schuurpapier, zoals vermeld in het hoofdstuk "PLAATSEN VAN HET SCHUURPAPIER".

## SPPF KLITTENBAND GRONDPLAAT UITOERING

- Trek het oude schuurpapier van de grondplaat;
- druk het nieuwe schuurpapier op de grondplaat. Controleer of de gaten van het schuurpapier op dezelfde hoogte zitten als de gaten van de grondplaat.

## HULPGEREEDSCHAPPEN DIE GEBRUIKT MOGEN WORDEN

- Stroken schuurpapier geschikt voor vibrerende machines.
- Stroken schuurpapier geschikt voor vibrerende machines (zelfklevend of klittenband).

## ONDERHOUD

Alle werkzaamheden moeten uitgevoerd worden terwijl de stekker uit het stopcontact gehaald is.

- Controleer regelmatig of de schroeven aan de bovenkant van de steunplaat op de hoeken goed aangedraaid zijn;
- Aan het einde van het werk of indien nodig, moet het machineblok met een straal perslucht schoongebazen worden waarbij er goed op gelet moet worden dat de ventilatiegleuven van de motor goed schoongemaakt worden.
- Vorr SSCA: leeg de stofzak (9) vaak.

## De gebruiker mag geen andere werkzaamheden uitvoeren.

Voor het onderhoud en de periodieke reiniging van de inwendige delen, zoals de borstels, de lagers, de tandwielen enz. of in andere gevallen moet u zich tot een erkende servicedienst wenden.

### LET OP!

Om ervoor te zorgen dat de machine goed functioneert wordt geadviseerd om na een paar uur werken de 4 schroeven waarmee de steunplaat aan de rubber plaat bevestigd is aan te draaien.



## ELEKTRISCHE VEILIGHEID - LAAGSPANNING

De beproevingen/controles zijn verricht in overeenstemming met de normen: EN 60745-1 Veiligheid van handgereedschap met elektrische aandrijving EN 60745-2-4 Bijzondere eisen voor schuurmachines.

## AFSCHERMING VAN RADIOSTORINGEN

De machines zijn in overeenstemming met de effecten van het voorkomen en opheffen van radiostoringen gemeten volgens de normen EN 55014-1 + EN 55014-2; EN 61000-3-2 + EN61000-3-3.

## UITGESTRAALD GELUID

Het equivalente geluidsdrukniveau (geluidsoverlast) bedraagt: 84,5 dB voor SPFF + SSCA;

gemeten volgens de norm EN ISO 3744 + UNI EN ISO 11202.

**Let op: draag geschikte hulpmiddelen om het gehoor te beschermen! (zie algemene waarschuwingen).**

## GEMIDDELDE VERSNELLINGSWAARDE



De kwadratische gemiddelde versnellingswaarde is minder dan 2,5 m/sec<sup>2</sup>. gemeten volgens de norm UNI EN 28662 + UNI EN ISO 5349.

## GARANTIE

Op alle machines die door **RUPES S.p.A.** gemaakt zijn wordt vanaf de datum van aankoop 12 maanden garantie verleend, tegen fabrieks- en materiaalfouten. De machines mogen uitsluitend met originele accessoires en onderdelen van **RUPES** gebruikt worden: alle aansprakelijkheid voor schade of ongelukken die veroorzaakt zijn doordat dit voorschrift niet in acht genomen is wordt van de hand gewezen en hierdoor vervalt ook de garantie. De garantie vervalt indien de aanwijzingen die in de gebruiksaanwijzing staan niet opgevolgd zijn of indien de machine voor andere doeleinden gebruikt is dan waarvoor de machine bedoeld is. De garantie wordt ook ongeldig als de machine uit elkaar gehaald wordt of gemanipuleerd wordt of als er beschadigingen zijn die duidelijk te wijten zijn aan een slechte verzorging ervan. **De garantie gaat in wanneer de coupon die op de laatste bladzijde van de omslag van dit boekje staat ingevuld is.** Wanneer de machine defect is of niet correct functioneert moet de machine niet gedemonteerd en in de oorspronkelijke verpakking ingeleverd worden bij of franco teruggestuurd worden naar de fabrikant of een officieel servicecentrum dat op de lijst die bij dit boekje gevoegd is staat. In ieder geval geeft de garantie geen recht op vervanging van de machine. De firma **RUPES Spa** behoudt zich het recht voor om zonder voorafgaande kennisgeving wijzigingen aan de technische of esthetische specificaties van haar producten aan te brengen. De firma kan op geen enkele manier aansprakelijk gesteld worden voor eventuele drukfouten. Dit drukwerk heft alle vorige uitgaven op en komt hiervoor in de plaats.

## TYPEPLAATJE VAN DE MACHINE

### PLAATS EN BETEKENIS VAN DE GEGEVENS

1. Type machine
2. Nominale aansluitspanning in Volt (V)
3. Frequentie in Hertz (Hz)
4. Stroomopname in ampère (A). Er moet gecontroleerd worden of het elektriciteitsnet waar de machine op aangesloten wordt tenminste de aangegeven stroomsterkte makkelijk kan verdragen.
5. Opgenomen vermogen in Watt (W)
6. Machinecode of serienummer
7. Technische gegevens van de machine
8. Toerental rpm
9. Het teken met het dubbele vierkant geeft aan dat de machine dubbel geïsoleerd is en dus niet via het elektrische snoer geaard hoeft te worden.
10.  Lees deze instructies zorgvuldig door alvorens het apparaat in werking te stellen.
11.  Persoonlijke beschermingsmiddelen.
12.  In overeenstemming met de Europese Richtlijn 2002/96/EG (RAEE) + 2003/108/EG en de nationale wetgeving mag dit product aan het eind van zijn levensduur niet worden weggegooid bij het huishoudelijk afval, maar moet het worden ingeleverd bij de daarvoor bestemde en geautoriseerde inzamelpunten (neem voor informatie over een erkend inzamelpunt bij u in de buurt contact op met uw gemeente). Een juiste verwerking van het product draagt bij aan de bescherming van de volksgezondheid en het milieu. Een illegale afvoer van het product is strafbaar.

## VERKLARING VAN OVEREENSTEMMING



Wij verklaren op eigen verantwoordelijkheid dat het handgereedschap met elektromotoraandrijving, waarop deze handleiding betrekking heeft, voldoet aan de essentiële veiligheidsseisen van de richtlijnen:

**2006/42/EG** Machinerichtlijn  
**2006/95/EG** Laagspanningsrichtlijn  
**2004/108/EG** Elektromagnetische Compatibiliteitsrichtlijn  
**2011/65/EG** RoHS

De beproevingen/controles zijn verricht in overeenstemming met de geldende Geharmoniseerde Europese normen op het gebied van Laagspanning:

**EN 60745-1: 2010**  
**EN 60745-2-4: 2009 + A1:2011**  
**EN 55014-1: 2006 + A1: 2009 + A2: 2011**  
**EN 55014-2: 1997 + A1: 2001 + A2: 2008**  
**EN 61000-3-2: 2006 + A1: 2009 + A2: 2009**  
**EN 61000-3-3: 2008**  
**EN 62233: 2008**

Vermezzo (MI), 27/11/2013

Technisch dossier bij:  
RUPES SpA  
Via Marconi, 3A  
20080 - Vermezzo (MI) - Italy

**RUPES** S.p.A  
IL PRESIDENTE  
  
G. Valentini

МОДЕЛЬ	SSPF	SSCA
КЛАСС ЗАЩИТЫ	II	II
ПОТРЕБЛЯЕМАЯ МОЩНОСТЬ	350 Вт	350 Вт
ДИАМЕТР ОРБИТ мм	5	5
ЧИСЛО ОРБИТ/мин.	6.000	6.000
ЭЛЕКТРОННОЕ РЕГУЛИРОВАНИЕ СКОРОСТИ	НЕТ	НЕТ
ТУРБИНА	НЕТ	ДА
РЕЗИНОВАЯ ПОДОШВА С ОТВЕРСТИЯМИ И ЛИПУЧКОЙ	ДА	ДА
РЕЗИНОВАЯ ПОДОШВА С ОТВЕРСТИЯМИ	ДА	ДА
РАЗМЕРЫ ПОДОШВЫ мм	115x210	115x210
ВЫТЯЖНАЯ СИСТЕМА	ДА	ДА
МАССА Кг	3,6	3,6

Приведенные значения основаны на номинальное напряжение 230В/50Гц. В случае напряжения и частоты различных значений мощности может варьироваться. Обратитесь к этикетке технических характеристик к номинальным значениям инструмент

## ОБЩИЕ ПРАВИЛА

При работе машина должна быть подсоединена к соответствующей вытяжной системе (не прилагается).

### ПРАВИЛА ТЕХНИКИ БЕЗОПАСНОСТИ И ПРЕДУПРЕЖДЕНИЯ ПРОИЗВОДСТВЕННОГО ТРАВМАТИЗМА

Инструкции по технике безопасности и предупреждению производственного травматизма представлены в брошюре "УКАЗАНИЯ ПО ТЕХНИКЕ БЕЗОПАСНОСТИ", которая входит в состав данной документации; инструкция по эксплуатации содержит информацию, относящуюся только к специфике работы машины. Никогда не используйте оборудование без установленных защитных устройств. Любое вмешательство должно осуществляться при отсоединенной вилке электропитания. Прежде, чем запустить машину в работу, убедитесь, что она крепко удерживается рукой и не соприкасается с рабочей поверхностью. Одевайтесь в одежду, соответствующую предстоящей работе. Если в результате шлифования образуется вредная для здоровья пыль, машина должна быть подключена к соответствующему вытяжному устройству (не прилагается); обеспечьте защиту дыхательных путей в соответствии с действующими нормами и соблюдайте указания по технике безопасности при работе с материалом, подвергающимся

обработке. Из-за опасностей, которые могут возникнуть при шлифовании, рекомендуется всегда использовать все средства индивидуальной защиты С.И.З (такие, как перчатки, наушники, защитные очки, защитные маски для дыхательных путей и т.п.) согласно нормативам действующих законов по предупреждению и уменьшению производственного травматизма.

**Внимание!** Машина продолжает работать в течение нескольких секунд после ее выключения!

### ИСПОЛЬЗОВАНИЕ В СООТВЕТСТВИИ С НАЗНАЧЕНИЕМ

Машины должны быть использованы только для сухого шлифования дерева, пластмассы, композиционных материалов, красок, шпаклевки и схожих материалов. Не предусмотрена обработка металлов и материалов, содержащих асбест. Машины не должны работать во влажных помещениях или в присутствии воспламеняющихся газов или жидкостей. Убедитесь, что предмет обработки хорошо закреплен. В случае использования машины не по назначению, производитель несет всю ответственность за возможные ущерб и несчастные случаи.

## **СПЕЦИАЛЬНЫЕ МЕРЫ БЕЗОПАСНОСТИ ПРИ ВЫПОЛНЕНИИ ОПЕРАЦИЙ ПО ШЛИФОВАНИЮ**

При использовании электрического инструмента в сыром помещении необходимо использовать источник питания, защищенный с помощью дифференциального ключателя (RCD).

Использование дифференциального выключателя (RCD) снижает риск поражения электрическим током.

### **ЧАСТИ МАШИНЫ**

- 1 - Идентификационная табличка
- 2 - Выключатель включения/выключения
- 3 - Рукоятка
- 4 - Вспомогательная рукоятка
- 5 - Винты, закрепляющие вспомогательную рукоятку
- 6 - Резиновая подошва с отверстиями и липучкой, резиновая подошва с отверстиями, стандартная резиновая подошва (согласно модели)
- 7 - Рычаг закрепления бумаги
- 8 - Перфоратор для абразивной бумаги (по заказу)
- 9 - Решетка для фильтра (SSPF - SSCA)
- 10 - Пылепоглощающий фильтр (SSPF - SSCA)
- 11 - Вентиляционные отверстия мотора
- 12 - Соединительная муфта для вытяжной трубы с внутренним Ø 29 мм.
- 13 - Труба соединения подошвы с вытяжной турбиной (SSCA)
- 14 - Пылепоглощающий мешочек (SSCA)

### **ЗАПУСК В РАБОТУ**

Прежде, чем запустить машину, убедиться, что:

- упаковка целая и не имеет следов нарушений или повреждений в результате транспортирования и хранения;
  - машина комплектна; проверить, что количество и тип ее составных частей соответствуют описанию, имеющемуся в данном руководстве;
- источник энергии и электрические розетки отвечают той нагрузке, которая указана в таблице и воспроизведена на идентификационной табличке машины, чье изображение с пояснениями помещено на стр. 31.

### **ПОДГОТОВКА МАШИНЫ**

Установить вспомогательную рукоятку (4) с помощью соответствующего винта (5);

#### **SSPF:**

Разместить защитный фильтр (10) на коробке (9) и затем закрепить с натягом на корпусе машины.

### **SSCA**

Установить с натягом трубу соединения подошвы с вытяжной турбиной (13);

Установить пылепоглощающий мешочек (14).

### **УСТАНОВКА ЛИСТОВ АБРАЗИВНОЙ БУМАГИ**

#### **SSPF - SSCA РЕЗИНОВАЯ ПОДОШВА С ОТВЕРСТИЯМИ**

- Повторить предыдущие операции;
- Сделать отверстия в бумаге с помощью приспособления (8).

#### **SSPF РЕЗИНОВАЯ ПОДОШВА С ОТВЕРСТИЯМИ И ЛИПУЧКОЙ**

- Наложить лист абразивной бумаги на подошву так, чтобы отверстия на бумаге совпадали с отверстиями для вытяжки, выполненными на подошве, и прижать его;

### **ПРЕЖДЕ, ЧЕМ ЗАПУСТИТЬ МАШИНУ В РАБОТУ**

Убедиться, что:

- источник энергии соответствует характеристикам машины;
- питающий кабель и соответствующая вилка в безукоризненном состоянии;
- выключатель включения/выключения в рабочем состоянии (проверку осуществить при отсоединенной вилке электропитания);
- все составные части машины правильно смонтированы и не имеют следов повреждений;
- вентиляционные отверстия не засорены (11);
- машина подсоединена к эффективной вытяжной системе.

### **ЗАПУСК И ОСТАНОВКА**

- Запуск: переместить вперед ползун переключателя (2);

- Остановка: перевести назад переключатель (2).

### **КОНТРОЛЬНЫЙ ЗАПУСК**

Включить машину и убедиться, что нет аномальной вибрации и бумага остается хорошо натянутой.

В противном случае немедленно выключить машину и устранить аномалии.

### **ЗАМЕНА ЛИСТОВ АБРАЗИВНОЙ БУМАГИ**

#### **SSPF - SSCA РЕЗИНОВАЯ ПОДОШВА С ОТВЕРСТИЯМИ**

- Поднять рычаг для закрепления бумаги (7), нажимая на соответствующие выступы, и снять использованный лист;
- Установить новый лист, следуя указаниям, описанным в главе "УСТАНОВКА ЛИСТОВ АБРАЗИВНОЙ БУМАГИ"

## SSPF РЕЗИНОВАЯ ПОДШОУВА С ОТВЕРСТИЯМИ И ЛИПУЧКОЙ

- Удалить рывком использованный абразивный лист;
- наложить новый абразивный лист, прижимая его к подошве так, чтобы отверстия, выполненные на листе абразивной бумаги, совпали с вытяжными отверстиями на подошве.

## ДОПУСКАЕМЫЙ РАБОЧИЙ ИНСТРУМЕНТ

- Листы абразивной бумаги для орбитальных шлифовальных машин;
- Листы абразивной бумаги с отверстиями и липучкой для соответствующих машин.

## ОБСЛУЖИВАНИЕ

Все операции проводятся при отсоединенной машине.

Проверять периодически затяжку винтов, расположенных на верхней стороне подошвы вблизи углов;

По окончании работы или в случае необходимости: очистить защитный фильтр вентиляционных отверстий мотора;

Для SSCA: предусмотреть опорожнение пылепоглощающего мешка.

Не допускаются другие вмешательства со стороны потребителя.

Для обслуживания и периодической очистки внутренних частей машины, таких, как щетки, подшипники, зубчатые передачи и т.п. и при любой другой необходимости следует обращаться в специализированные центры технического обслуживания.

### ВНИМАНИЕ!

Для нормальной работы машины рекомендуется после нескольких часов работы подтянуть 4 винта, которые поджимают резиновую подошву к основанию.



## ЭЛЕКТРОБЕЗОПАСНОСТЬ – НИЗКОЕ НАПРЯЖЕНИЕ

Проверочные испытания были проведены в соответствии с нормами: EN 60745-1 безопасность переносного электрического инструмента с мотором  
EN 60745-2-4 специальные нормы для шлифовальных машин.

## ЭКРАНИРОВАНИЕ ОТ РАДИОПОМЕХ

Машины соответствуют требованиям по предупреждению и устранению радиопомех в согласии с нормой EN55014-1+EN55014-2; EN61000-3-2+EN61000-3-3.

## ШУМООБРАЗОВАНИЕ

Уровень акустической мощности на рабочем месте в нормальных условиях равен: 84,5 дБ для SSPF+ SSCA; и замерен согласно норме EN ISO 3744 + UNI EN ISO 11202.

**Внимание: Надевать соответствующие наушники для защиты слуха! (смотри общие правила).**

## СРЕДНЕЕ ЗНАЧЕНИЕ УСКОРЕНИЯ



Среднеквадратичное значение ускорения, замеренное согласно норме UNI EN 28662 + UNI EN ISO 5349, ниже 2,5 м/с<sup>2</sup>.

## ГАРАНТИЯ

Все машины, изготовленные предприятием акционерного общества **RUPES**, имеют гарантийный срок 12 месяцев со дня покупки на предмет выявления дефектов производства и материалов. Машины должны быть использованы только с оригинальными дополнительными приспособлениями и запасными частями предприятия **RUPES**: отклоняется любая ответственность за ущерб и несчастные случаи, произошедшие в результате неследования этой норме, что приводит так же и к потере гарантии. Гарантия теряется всякий раз, когда не соблюдаются указания, представленные в этом руководстве или всякий раз, когда машина используется не по назначению. Теряется гарантия в том числе и тогда, когда машина подвергалась разборке или нарушена или очевидны повреждения, связанные с плохим уходом за машиной. **Гарантия зависит от заполнения гарантийного талона, представленного на последней странице данной инструкции.** Когда выявилась неисправность, машина с приложенным гарантийным талоном в неразобранном виде и в оригинальной упаковке должна быть передана или отправлена по почте за счет потребителя на предприятие-изготовитель или в один из специализированных центров технического обслуживания, список которых приложен к данной инструкции. В любом случае наличие гарантии не дает право на замену машины. Акционерное общество **RUPES** оставляет за собой право вносить любые изменения в технические характеристики или внешний вид выпускаемых им машин без предварительного оповещения. Не несет ответственности за возможные ошибки при печати. Это издание отменяет и заменяет все предыдущие.

## ИДЕНТИФИКАЦИОННАЯ ТАБЛИЧКА МАШИНЫ

### РАСПОЛОЖЕНИЕ И ЗНАЧЕНИЕ ДАННЫХ

1. Тип машины.
2. Номинальное рабочее напряжение в Вольтах (В).
3. Рабочая частота в Герцах (Гц).
4. Потребляемый ток в Амперах (А). Убедиться в том, что электрическая линия, к которой подсоединена машина, может с запасом пропустить хотя бы указанный ток.
5. Потребляемая мощность в Ваттах (Вт).
6. Регистрационный номер или номер серии машины.
7. Технические характеристики машины.
8. Число оборотов об/мин.
9. Двойной квадрат указывает, что машина имеет двойную изоляцию и значит нет необходимости в заземление через шнур питания.
10.  Прочитайте все эти инструкции перед включением данного устройства.
11.  Средства индивидуальной защиты.
12.  Изделие, в соответствии с Европейской Директивой 2002/96/CE (RAEE) +2003/108/CE и ее включением в национальное законодательство, по окончании срока службы не должно выбрасываться в неположенных местах или вместе с бытовым мусором, а должно сдаваться в уполномоченные центры дифференцированного сбора мусора (для получения информации по уничтожению изделия в соответствии с положениями закона обращайтесь в местные компетентные органы). Правильная утилизация изделия способствует охране здоровья и окружающей среды. При неразрешенной законом утилизации изделия к нарушителям применяются санкции.

## ЗАЯВЛЕНИЕ О СООТВЕТСТВИИ



Заявляем исключительно под нашу ответственность, что портативный электрический инструмент с двигателем, к которому относится данная инструкция, соответствует Основным Требованиям, изложенным в Директивах:

**2006/42/CE** ДИРЕКТИВА ПО МАШИННОМУ ОБОРУДОВАНИЮ

**2006/95/CE** Низкое Напряжение

**2004/108/CE** Электромагнитная совместимость

**2011/65/CE** RoHS

Проверочные испытания были проведены с соответствия с действующими Едиными Европейскими нормами.

Низкое Напряжение:

**EN 60745-1: 2010**

**EN 60745-2-4: 2009 + A1:2011**

**EN 55014-1: 2006 + A1: 2009 + A2: 2011**

**EN 55014-2: 1997 + A1: 2001 + A2: 2008**

**EN 61000-3-2: 2006 + A1: 2009 + A2: 2009**

**EN 61000-3-3: 2008**

**EN 62233: 2008**

Vermezzo (MI), 27/11/2013

Технический файл по адресу:

RUPES SpA

Via Marconi, 3A

20080 - Vermezzo (MI) - Italy

**RUPES** S.p.A  
IL PRESIDENTE  
*G. Valentini*

RUPES S.p.A.  
Via Marconi, 3A  
20080 VERMEZZO (Mi) - Italy  
Tel. 02/946941  
Fax 02/94941040

Uff. Vendite e assistenza clienti  
Tel. 02/94694312

e-mail: [info\\_rupes@rupes.it](mailto:info_rupes@rupes.it)  
web: <http://www.rupes.com>